



# Marzorati **Sistemi di trasmissione**

DRIVE YOUR MOTION



## VISITE

o nosso novo site  
**brasil.marzorati.it**

para conhecer as últimas  
novidades e informações



A **Marzorati Sistemi di Trasmissione** é precursora, na Itália, das transmissões de potência, desde 1938. Sua história é feita de paixão, empreendedorismo e sucesso, com raízes profundas no dinamismo e no sentido contínuo de renovação.

A vontade de não renunciar a estes valores e um serviço ao cliente constante no tempo, nos vêm garantindo sucesso junto dos mais importantes fabricantes de máquinas para a indústria. E não só!... a **Marzorati Sistemi di Trasmissione** aperfeiçoou uma grande técnica: saber ouvir e acompanhar o cliente em suas necessidades através da flexibilidade e versatilidade de suas competências específicas.

As realidades produtivas variam rapidamente, as máquinas modificam-se, as exigências mudam! Só através do diálogo contínuo com o cliente se consegue perceber a transformação e a mudança.

A **Marzorati Sistemi di Trasmissione** produz órgãos mecânicos de transmissão com base nesta filosofia. Um estilo que implementou o crescimento de um sólido know-how, para todos os clientes que desejem crescer.

**RA**



**RDS**



**RDF**

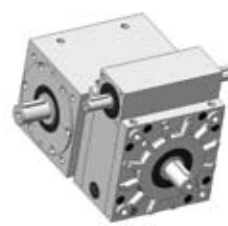

**NRA**

**RDE**

**RDA**



Todas as etapas de projeto são realizadas dentro da empresa, para obter um controle tecnológico total.

Uma equipe de técnicos especializados garante o desenvolvimento contínuo dos produtos. Os projetos são elaborados com tecnologias modernas **CAD-CAE**, para garantir a necessária rapidez de execução.

É neste departamento que as ideias inovadoras são concretizadas e traduzidas em produtos.

A fabricação do produto é gerenciada, em máxima parte, dentro da empresa. Nos departamentos de produção são utilizadas máquinas-ferramentas extremamente modernas e **técnicas de usinagem avançadas** que permitem atingir os altos padrões de qualidade necessários e, simultaneamente, diminuir o tempo de usinagem requerido. O elevado profissionalismo dos operadores, a regularidade de realização dos controles de qualidade da mercadoria na entrada e um exigente ensaio do produto final garantem a proverbial confiabilidade dos produtos Marzorati.

*Totalmente **confiável**,  
à medida do cliente*

**SJM**

**RMV**

**EZE**

**MNIA**



**MAR**

**RX**

**EKE**

# A Marzorati No mundo

DRIVE YOUR MOTION, EVERYWHERE

Marzorati



ANÁLISE

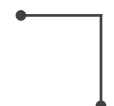

OTIMIZAÇÃO



EXECUÇÃO



QUALIDADE EM MAIS DE 80 PAÍSES DOS 5 CONTINENTES





# Os produtos Marzorati

A NOSSA GAMA COMPLETA DE PRODUTOS



## RA » TRANSMISSÕES ANGULARES RA

A transmissão RA foi concebida para conjugar leveza e precisão; sua forma esférica melhora a dispersão do calor.

- » Oito tamanhos de fabricação
- » Potências nominais de 4,5 kW a 375 kW a 1500 RPM
- » Oito relações de transmissão padrão de 0,5: 1 a 5: 1
- » Possibilidade de eixos salientes, oco cilíndrico com chaveta ou estriado e potencializado
- » Folga média de 6' (até 3', a pedido)

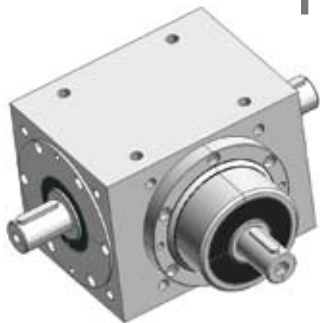

## NRA » TRANSMISSÕES ANGULARES NRA

A transmissão NRA foi dimensionada para otimizar cada aplicação individualmente.

- » Cinco tamanhos de fabricação
- » Potências nominais de 4,5 kW a 65,5 kW a 1500 RPM
- » Oito relações de transmissão padrão de 0,5: 1 a 5: 1
- » Possibilidade de eixos salientes, oco cilíndrico com chaveta ou estriado e potencializado
- » Folga média de 6' (até 3', a pedido)

PARA MAIS INFORMAÇÕES [BRASIL.MARZORATI.IT](http://BRASIL.MARZORATI.IT)

## RDS/RDE » SISTEMAS DE SINCRONIZAÇÃO COAXIAL RDS/RDE

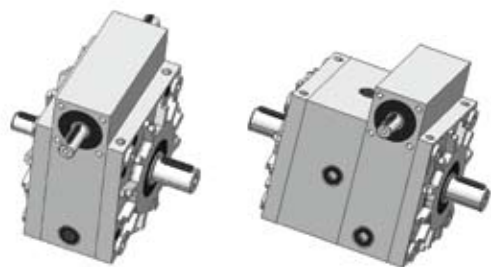

A série RDS/RDE é constituída por um diferencial com parafuso sem fim.

- » Seis tamanhos de fabricação diferentes
- » Quatro relações de transmissão padrão
- » Possibilidade de montagem de um servomotor

## RDF/RDA » SISTEMAS DE SINCRONIZAÇÃO ORTOGONAL RDF/RDA

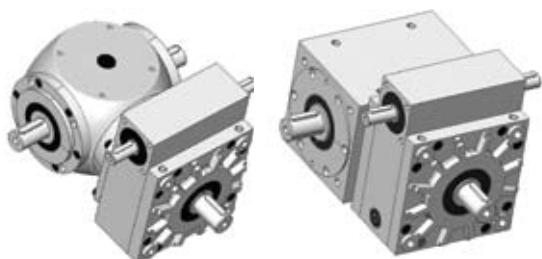

A série RDF/RDA é constituída por um diferencial com parafuso sem fim associado a uma transmissão angular da série RA/NRA.

- » Seis tamanhos de fabricação diferentes
- » Quatro relações de transmissão padrão
- » Seis disposições diversas
- » Possibilidade de montagem de um servomotor



## SJM » MACACOS MECÂNICOS SJM

- » Capacidade de carga de até 200KN
- » Cinco tamanhos de fabricação diferentes
- » Três diferentes relações padrão
- » Curso padrão de até 6000 mm
- » Porca de segurança
- » Porca suplementar
- » Antirrotação
- » Fim de curso
- » Proteção rígida/elástica

**MARZORATI: MÁXIMA QUALIDADE DESDE 1938**



## MAR » **MACACOS MECÂNICOS PESADOS MAR**

- » Capacidade de carga de até 1000KN
- » Quatro tamanhos de fabricação diferentes
- » Três diferentes relações padrão
- » Curso padrão de até 6000 mm
- » Porca de segurança
- » Porca suplementar
- » Antirrotação
- » Fim de curso



## RMV » **MACACOS RÁPIDOS RMV**

Originalmente concebido para o setor do mármore, exerce sua função com grande precisão e plena eficiência.

- » Quatro tamanhos de fabricação diferentes
- » Relação 3:1
- » Capacidade de carga de até 1100 kN



## TX » **TRANSMISSÕES ANGULARES EM AÇO INOX (AISI 304) RX**

A transmissão RX exerce suas funções nos setores farmacêutico, químico e alimentar. Dispõe de uma elevada personalização e modularidade.

- » Dois tamanhos de fabricação
- » Duas diferentes relações de transmissão padrão
- » Eixo de entrada e saída em aço inox 304
- » Extensão

# Marzorati Freios e Embreagens eletromagnéticos

FREIOS E EMBREAGENS ELETROMAGNÉTICOS



## » FREIOS E EMBREAGENS ELETROMAGNÉTICOS

### ACOPLAMENTOS DE DENTES

- » Série MEZE: Acoplamento mediante força eletromagnética  
Desacoplamento mediante molas antagonistas.  
1-2 escovas - Torques transmissíveis de 20 a 10.000 Nm.
- » Série MEZF: Acoplamento por molas  
Desacoplamento mediante força eletromagnética.  
1-2 escovas - Torques transmissíveis de 20 a 630 Nm.
- » Série MEZL: Acoplamento mediante força eletromagnética  
Desacoplamento mediante molas antagonistas.  
Bobina estática - Torques transmissíveis de 50 a 2.500 Nm.



### FREIOS E EMBREAGENS MULTIDISCOS

- » Série MEKE: Embreagem com funcionamento em banho de óleo ou a seco  
1-2 escovas. Torques de 12,5 a 10.000 Nm.
- » Série MEFL: Freio com funcionamento em banho de óleo ou a seco  
Sem escova. Torques de 12,5 a 10.000 Nm.
- » Série MELN: Embreagem com funcionamento em banho de óleo ou a seco  
Sem escova. Torques de 25 a 2.500 Nm.



### FREIOS E EMBREAGENS COM PRESSÃO DE MOLAS

- » Série MNAA: Freio eletromagnético com pressão de molas  
Torques de 2 a 2.500 Nm.  
Acessórios: Alavanca para desbloqueio manual, proteção - IP 54, dínamo taquimétrico  
Torques de 2 a 6300 Nm.



# Uma olhada a nossos serviços

---

---

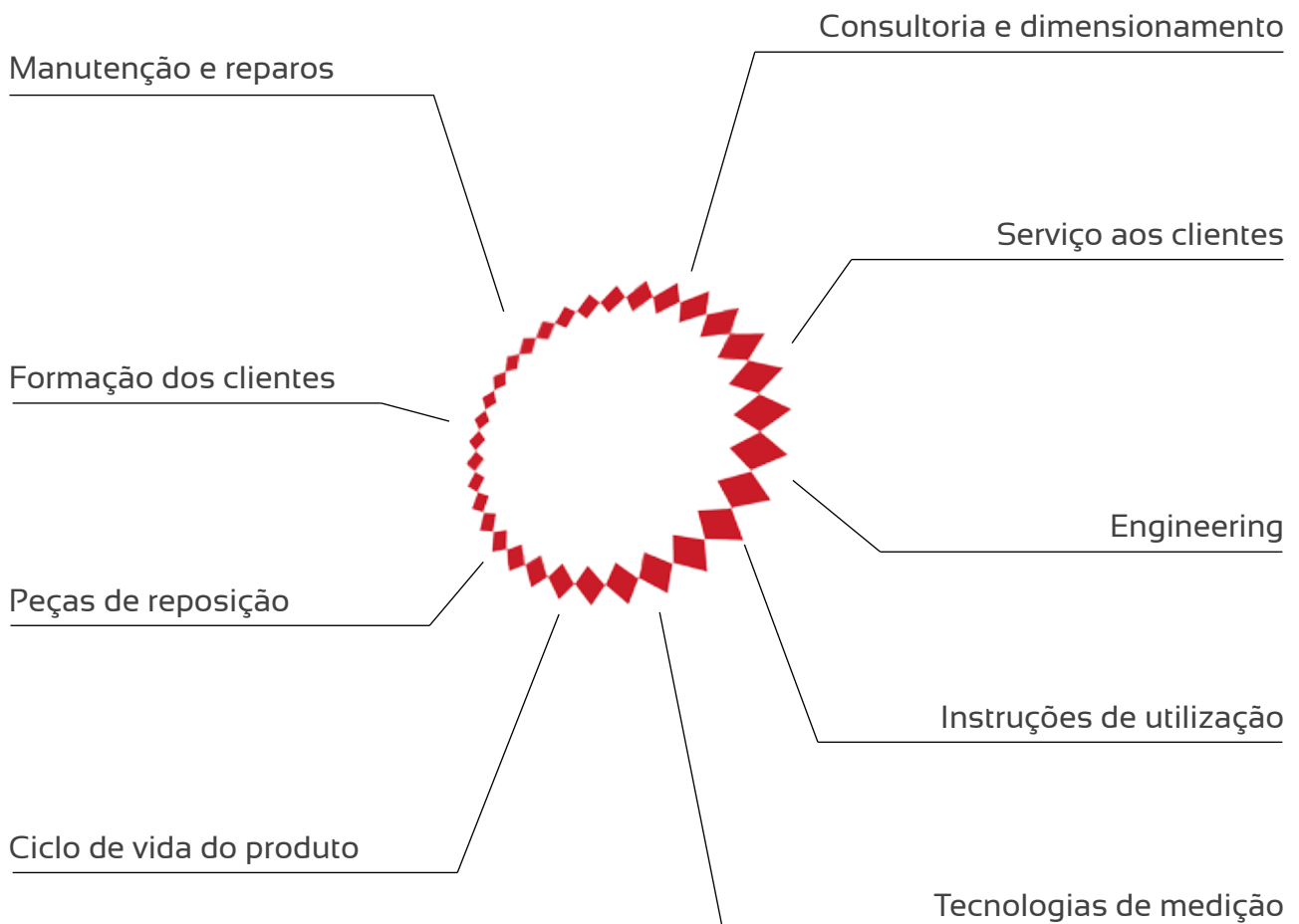

» EFICIÊNCIA

» VELOCIDADE

» COMPETÊNCIA

» CONFIABILIDADE

# Marzorati: un parceiro para todos os setores

OS PRODUTOS MARZORATI ESTÃO PRESENTES EM TODOS OS SETORES

SETOR	APLICAÇÃO	MATERIAL USADO
<b>EMBALAGEM</b>	ACONDICIONAMENTO ENVASE MÁQUINAS DOSADORAS SISTEMAS DE COLOCAÇÃO DE TAMPAS LAVADORAS DE GARRAFAS	TRANSMISSÕES ANGULARES TRANSMISSÕES ANGULARES AÇO INOX SISTEMAS DE SINCRONIZAÇÃO MACACOS
<b>PAPEL E PAPELÃO</b>	MÁQUINAS PARA DOBRAR (GUARDANAPOS) PAPEL, BOBINAS, CORTE PAPELÃO	TRANSMISSÕES ANGULARES SISTEMAS DE SINCRONIZAÇÃO MACACOS
<b>CABOS</b>	CAVALETES FIO DE AÇO ENROLADORES	TRANSMISSÕES ANGULARES MACACOS CAIXAS DE VELOCIDADES
<b>FLEXO</b>	LINHAS PARA IMPRESSÃO CONTÍNUA LINHAS DE IMPRESSÃO DE ETIQUETAS	TRANSMISSÕES ANGULARES SISTEMAS DE SINCRONIZAÇÃO MACACOS, EMBREAGENS MULTIDISCOS
<b>INSTALAÇÕES POR CABO</b>	APARELHOS DE ELEVAÇÃO MOVIMENTAÇÃO	TRANSMISSÕES ANGULARES FREIOS ELETROMAGNÉTICOS
<b>MADEIRA</b>	LINHAS PARA COLAGEM FOLHEAMENTO	TRANSMISSÕES ANGULARES MACACOS
<b>MÁRMORE</b>	CORTE DE MÁRMORE	TRANSMISSÕES ANGULARES EMBREAGENS MULTIDISCOS MACACOS
<b>MOVIMENTAÇÃO</b>	GUINDASTE GRUA	TRANSMISSÕES ANGULARES CAIXAS DE VELOCIDADES
<b>NÃO TECIDOS</b>	LINHAS COMPLETAS DE FRALDAS E ABSORVENTES HIGIÊNICOS	TRANSMISSÕES ANGULARES SISTEMAS DE SINCRONIZAÇÃO MACACOS
<b>PLÁSTICO-BORRACHA</b>	CALANDRAS MÁQUINAS PARA PERFIS EQUIPAMENTOS DE EXTRUSÃO	TRANSMISSÕES ANGULARES MACACOS
<b>SIDERURGIA</b>	EQUIPAMENTOS DE FUNDIÇÃO TRANSFER	TRANSMISSÕES ANGULARES MACACOS ACOPLAMENTOS DE DENTES
<b>TÊXTIL</b>	MÁQUINAS PARA FIXAÇÃO JACQUARDS MOVIMENTAÇÃO	TRANSMISSÕES ANGULARES MACACOS
<b>VIDRO</b>	MÁQUINAS PARA USINAGEM VIDRO	MACACOS
<b>PROJETOS ESPECIAIS</b>	MÁQUINAS TEATRAIS SISTEMAS RADAR ROBÔS PARA PINTURA	TRANSMISSÕES ANGULARES ACOPLAMENTOS DE DENTES SISTEMAS DE SINCRONIZAÇÃO REDUTORES

**VIDRO**



**PAPEL**



**MADEIRA**



**SOLAR**



**EMBALAGEM**

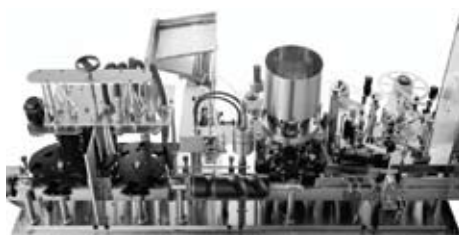

**FARMACÊUTICO**



**MÁRMORE**



**PLÁSTICO-BORRACHA**



**INSTALAÇÕES POR CABO**



**SIDERURGIA**



**IMPRENSA**



**EÓLICO**



Pesquisa e desenvolvimento » **Cooperação em 360°**

Produção

Venda

Assistência



We're Here  
To Help You

# Marzorati

sistemi di trasmissione srl

Via Don Luigi Talamoni  
20861 Brugherio (MB)  
ITALIA

Tel +39 039 287 17 00

Fax +39 039 883 480

[www.marzorati.it](http://www.marzorati.it)

[brasil.marzorati.it](http://brasil.marzorati.it)

Info:

[info@marzorati.it](mailto:info@marzorati.it)

Export:

[export@marzorati.it](mailto:export@marzorati.it)

Amministrazione:

[amministrazione@marzorati.it](mailto:amministrazione@marzorati.it)